

CAGE EXTÉRIURE GRILLAGÉE DOUBLE CONFIGURATION

Notice d'assemblage – PC62528



1.5m (Largeur) x 4.5m (Longueur) x 1.8m. (Hauteur)
3m (Largeur) x 3m (longueur) x 1.8m. (Hauteur)



1.5m. x 4.5m.



3m. x 3m.

IMPORTANT !

MERCI DE LIRE ATTENTIVEMENT LES INSTRUCTIONS DE MONTAGE AVANT DE DEMARRER L'ASSEMBLAGE DE VOTRE CAGE.

Temps d'assemblage estimé pour 2 personnes : 1-2 heures



OFFERT : une clé USB comprenant une vidéo de montage

ETAPE 1: LISTE DES MATERIAUX

Séparer et identifier les composants A-K, montré ci-dessous.

OUTILS NECESSAIRES



ETAPE 2: PREPARATION DU SITE

Choisir l'emplacement de votre cage est très important pour le bien-être et la sécurité de votre animal de compagnie. L'emplacement doit être plat, dégagé, et protégé du soleil et autres intempéries qui pourraient blesser votre animal ou endommager la cage.

LISTES DE MATERIAUX, A-K

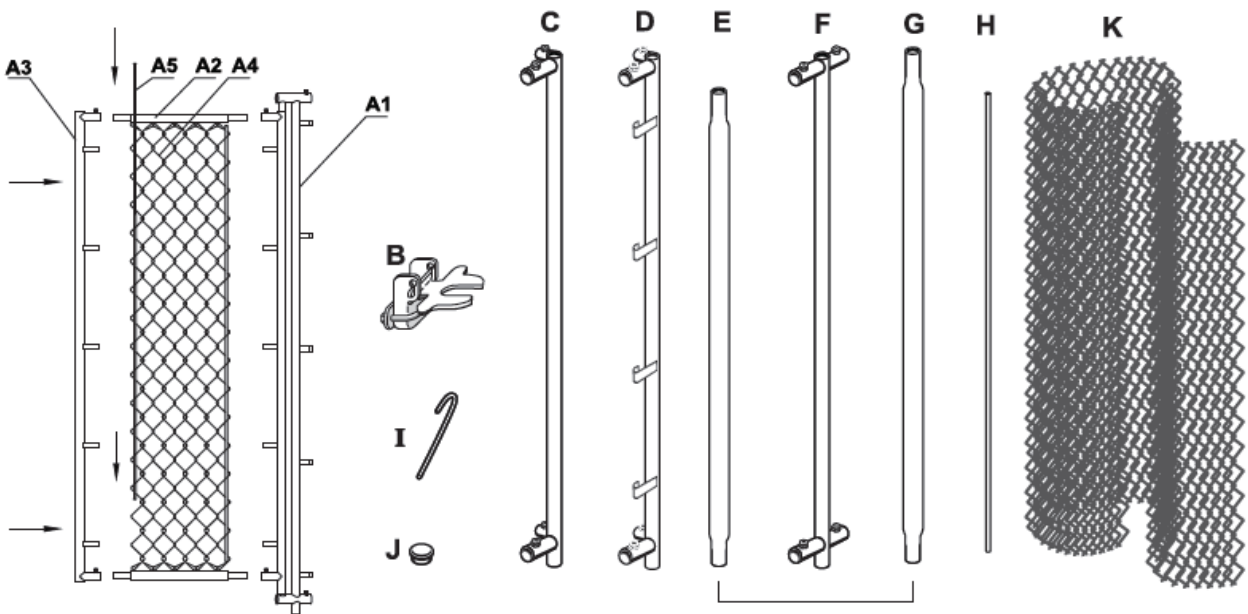

CONSEIL ! Différentes Tailles

Matériaux A1 – A5 s'assemblent pour créer la partie A – Portillon Pivotant

- A1:** Barre de soutien – Côté Pivotant (1)
- A2:** Barres de fixation supérieures et inférieures (2)
- A3:** Barre de soutien – Côté du loquet (1)
- A4:** Grillage pour la porte (1)
- A5:** Tiges de tension (les plus courtes, pour la porte) (2)

- B:** Loquet de verrouillage de la porte
- C:** Poteaux d'angles Sans Clips
- D:** Poteaux d'angles Avec Clips
- E:** Barres Fixations Sol et toit
- F:** Poteaux intermédiaires
- G:** Barres Fixations Latérales Sol et toit
- H:** Tiges de tension (pour la cage)
- I:** Fils d'attaches en acier
- J:** Embouts des poteaux
- K:** Grillage de la cage

| |
|------------|
| 1.5x3 |
| <u>3x3</u> |
| 1 |
| 3 |
| 1 |
| 12 |
| 4 |
| 4 |
| 2 |
| 49 |
| 9 |
| 1 |

ETAPE 3: ASSEMBLAGE DU PORTILLON PIVOTANT

Astuces ! Assembler le portillon en premier, puis le mettre de côté, avant de commencer l'assemblage de la cage.

A1: Barre de soutien – Côté Pivotant (1)

A2: Barres de fixation supérieures et inférieures (2)

A3: Barre de soutien – Côté du loquet (1)

A4: Grillage pour la porte (1)

A5: Tiges de tension (les plus courtes, pour la porte) (2)

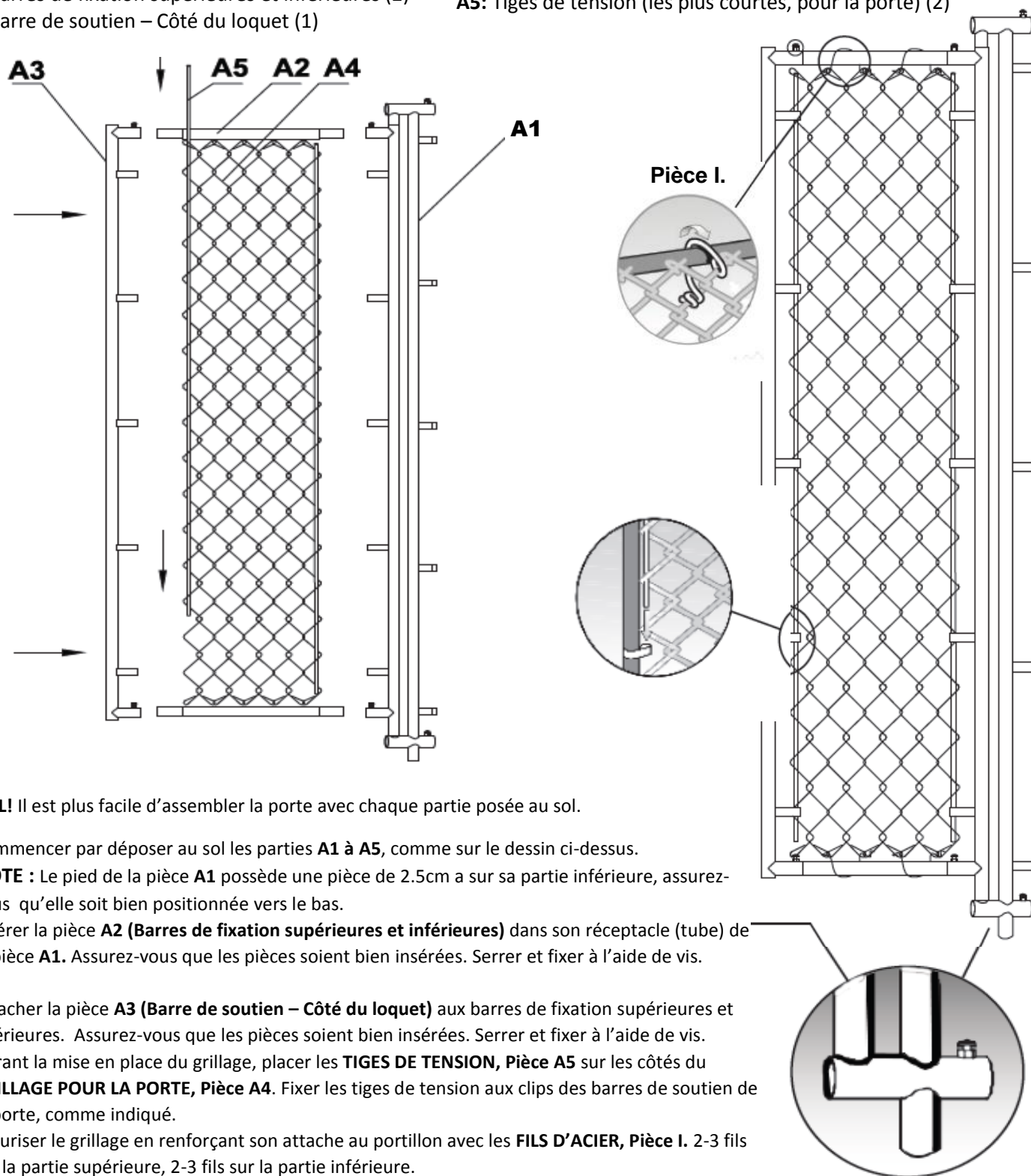

CONSEIL! Il est plus facile d'assembler la porte avec chaque partie posée au sol.

- Commencer par déposer au sol les parties **A1 à A5**, comme sur le dessin ci-dessus.
NOTE : Le pied de la pièce **A1** possède une pièce de 2.5cm a sur sa partie inférieure, assurez-vous qu'elle soit bien positionnée vers le bas.
- Insérer la pièce **A2 (Barres de fixation supérieures et inférieures)** dans son réceptacle (tube) de la pièce **A1**. Assurez-vous que les pièces soient bien insérées. Serrer et fixer à l'aide de vis.
- Attacher la pièce **A3 (Barre de soutien – Côté du loquet)** aux barres de fixation supérieures et inférieures. Assurez-vous que les pièces soient bien insérées. Serrer et fixer à l'aide de vis.
- Durant la mise en place du grillage, placer les **TIGES DE TENSION, Pièce A5** sur les côtés du **GRILLAGE POUR LA PORTE, Pièce A4**. Fixer les tiges de tension aux clips des barres de soutien de la porte, comme indiqué.
- Sécuriser le grillage en renforçant son attache au portillon avec les **FILS D'ACIER, Pièce I.** 2-3 fils sur la partie supérieure, 2-3 fils sur la partie inférieure.

CONSEIL ! Assurez-vous que la pointe des fils d'attaches soit tournée vers l'extérieur, pour éviter à votre animal de se blesser.

ETAPE 4A: ASSEMBLAGE DU CADRE DE LA CAGE – 1,5m x 4,5m.

Commencer par poser votre porte montée (A), à plat (côté maille face au sol). Desserrer les vis de réglage sur le haut et le bas des tubes récepteurs de la porte (voir illustration ci-dessous) et faire passer les barres de fixation (E) au travers des tubes. **NE PAS TROP SERRER LES VIS**, ils auront besoin d'être desserrés dans une étape ultérieure pour ajuster la porte.

ETAPE 5A (Toujours couché face vers le bas) Fixer **LES POTEAUX D'ANGLES AVEC CLIPS (D)** au support de la porte, sur le côté loquet de la porte (figure 1). Serrer les vis de réglage. Veillez à ne pas trop serrer, car cela peut causer des dommages à l'écrou soudé.

ETAPE 6A Attacher les **POTEAUX D'ANGLES SANS CLIPS (C)** du côté opposé de la porte. Serrer les vis de réglage sans forcer.

ETAPE 7A Insérer les **4 BARRES DE FIXATION LATERALES G** dans les 2 poteaux d'angles. Serrer les vis de réglage. Vous pouvez maintenant redresser la partie droite montée.

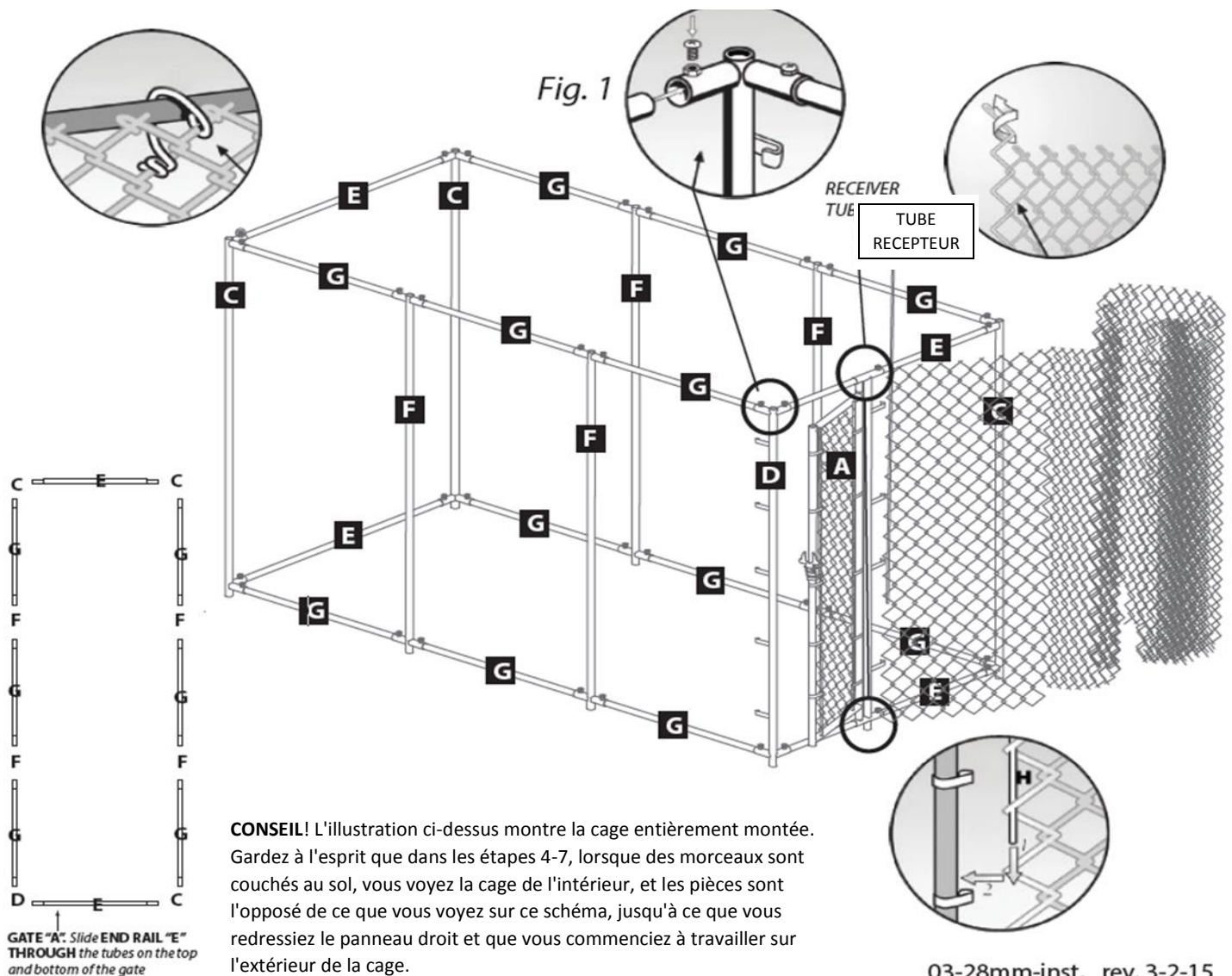

ETAPE 4B: ASSEMBLAGE DU CADRE DE LA CAGE – 3m x 3m.

Commencer par poser votre porte montée (A), à plat (côté maille face au sol). Desserrer les vis de réglage sur le haut et le bas des tubes récepteurs de la porte (voir illustration ci-dessous) et faire passer les barres de fixation (E) au travers des tubes. **NE PAS TROP SERRER LES VIS**, ils auront besoin d'être desserrés dans une étape ultérieure pour ajuster la porte.

ETAPE 5A (Toujours couché face vers le bas) Fixer **LES POTEAUX D'ANGLES AVEC CLIPS (D)** au support de la porte, sur le côté loquet de la porte (figure 1). Serrer les vis de réglage. Veillez à ne pas trop serrer, car cela peut causer des dommages à l'écrou soudé.

ETAPE 6A Attacher les **POTEAUX D'ANGLES SANS CLIPS (C)** du côté opposé de la porte. Serrer les vis de réglage sans forcer.

ETAPE 7A Insérer les **4 BARRES DE FIXATION LATERALES G** dans les 2 poteaux d'angles. Serrer les vis de réglage. Vous pouvez maintenant redresser la partie droite montée.

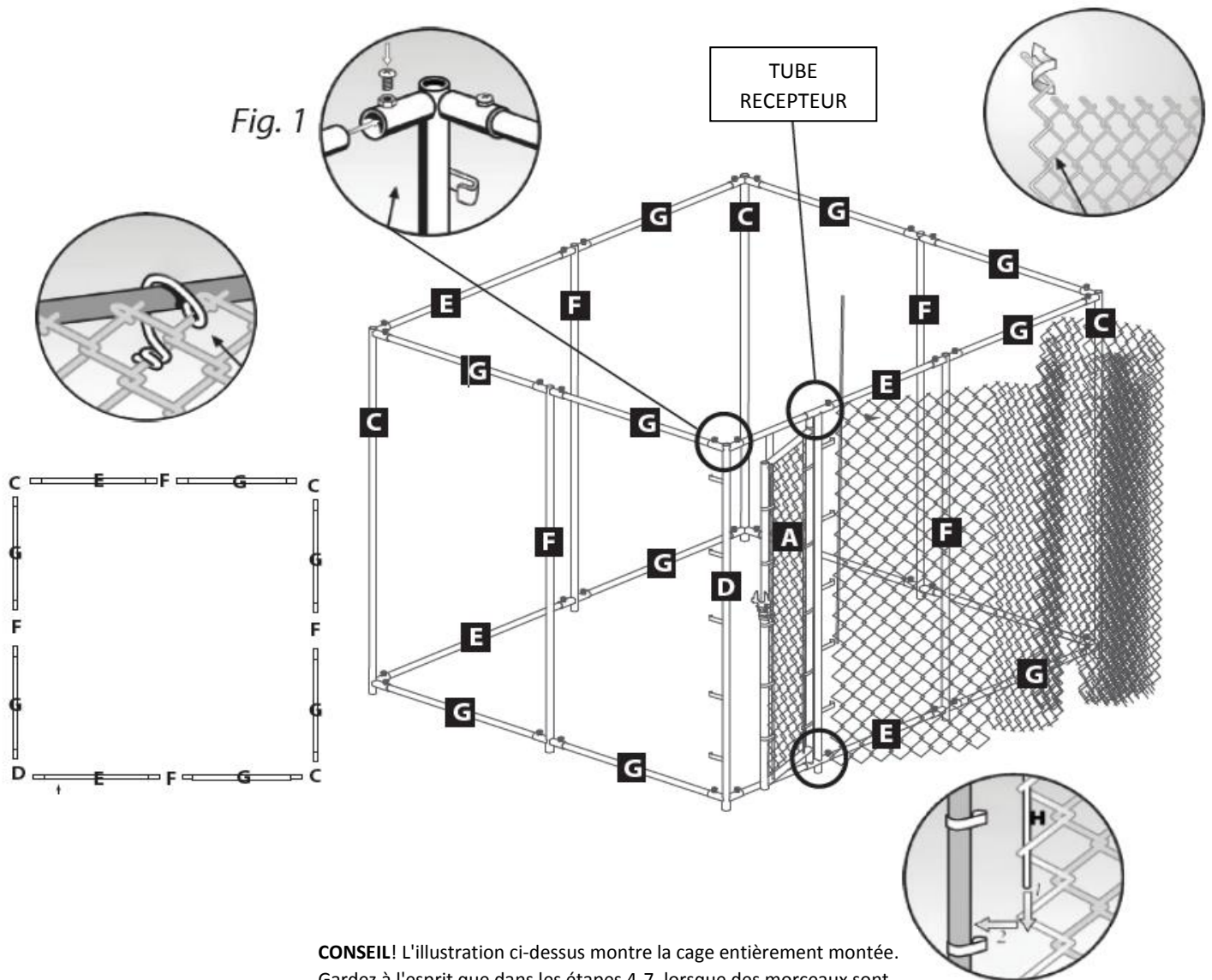

CONSEIL! L'illustration ci-dessus montre la cage entièrement montée. Gardez à l'esprit que dans les étapes 4-7, lorsque des morceaux sont couchés au sol, vous voyez la cage de l'intérieur, et les pièces sont l'opposé de ce que vous voyez sur ce schéma, jusqu'à ce que vous redressiez le panneau droit et que vous commenciez à travailler sur l'extérieur de la cage.

Assurez-vous que le loquet s'ouvre et se ferme facilement.
Maintenant, vous pouvez serrer les vis de réglage sur la porte,
qui ont été laissés de côté dans l'étape 4, (fig

ETAPE 8

Insérer 2 **fixations latérales (G)** dans les poteaux d'angles supérieurs. Serrer les vis de réglage.

ETAPE 9

Joindre **LES POTEAUX INTERMEDIAIRES (F)** aux barres latérales supérieures et inférieures, de chaque côté de la cage. Serrer les vis de réglage. Rappelez-vous de mettre le pied des poteaux vers le bas.

CONSEIL! Les grandes cages ont plusieurs poteaux intermédiaires par côté.

ETAPE 10

Continuer l'installation avec les barres latérales supérieures et inférieures (G) de chaque côté, puis **LES POTEAUX D'ANGLES SANC CLIPS (C)**, terminer avec **LES BARRES DE FIXATION SOL ET TOIT (E)** à l'arrière de la cage. Serrer les vis de réglage. Votre cadre devrait maintenant être terminé.

ETAPE 11 – Installation du grillage

Pour vous faciliter la tâche, le grillage est enroulé ou plié. La manipulation recommandée pour ce grillage est de le déplier sur une surface plane, en vérifiant de haut en bas la position des piquets. Remettre en place les piquets qui pourraient avoir été décrochés ou emmêlés. Après vérification, rouler le grillage comme vous le feriez avec un tapis. Cela permettra de manipuler avec facilité lorsque vous l'attacherez au cadre.

ETAPE 12

Travailler sur le côté extérieur de la cage, tenez le grillage proche des **POTEAUX D'ANGLE AVEC CLIPS (D)**, insérer une **TIGE DE TENSION (H)** à travers une maille et accrocher la tige de tension sur les clips. (Figure 2)

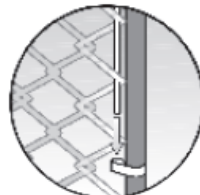

Figure 2

ETAPE 13

Dérouler le grillage autour de la cage, côté extérieur. Tirer, et serrer le grillage à chaque **POTEAU INTERMEDIAIRE ET D'ANGLE**, et sécuriser le grillage sur les barres supérieures et inférieures, en utilisant des **FILS D'ATTACHE EN ACIER (I)** pour l'empêcher de glisser en arrière et de se desserrer, (figure 3)



Figure 3

ETAPE 14 : Loquet de porte

Fixer le **LOQUET DE VERROUILLAGE DE LA PORTE (B)** sur le côté prévu à cet effet, à la hauteur désirée. Serrer les boulons jusqu'à ce que le verrou soit solidement attaché au cadre. Faire glisser la porte, en laissant environ 5cm entre la porte et le support d'angle, (figure 4)



Figure 4

ETAPE 15

Une fois que vous avez complètement déroulé le grillage autour de la cage, installer le reste des **TIGES DE TENSION (H)** à travers le bord du grillage et fixer les clips sur le cadre de la porte. (Figure 6)



Figure 5

CONSEIL! Les mailles de la chaîne sont pré-découpées pour s'adapter facilement à la taille de la cage, cependant la longueur exacte n'est pas toujours possible. Par conséquent, il faudra peut-être retirer un ou plusieurs piquets, pour assurer une tension correcte sur le maillage. Si les piquets doivent être enlevés, redresser les extrémités du plus grand nombre de piquets dont vous avez besoin et faites-les pivoter pour tendre la chaîne.

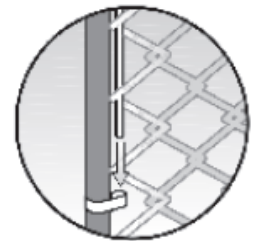

Figure 6



Figure 7

ETAPE 16

En utilisant le reste de fils d'attache en acier (I), fixer le grillage sur les barres supérieures et inférieures (figure 3). Les liens métalliques du haut devraient être d'environ 45 cm de distance, ce du bas de 30 cm. Si vous avez des fils d'attache en acier en trop, utilisez-les au centre et sur les angles.

Conseil! Rappelez-vous de garder la pointe des fils en acier pointant vers l'extérieur de la cage pour protéger votre animal d'éventuelles blessures.

Félicitations! Vous avez maintenant une cage de qualité pour votre animal. Vous pourrez l'utiliser de nombreuses années si vous l'entretenez correctement. Ne pas utiliser de produits abrasifs et ne pas laver au jet à haute pression, pour éviter tout impact sur le vernis de protection.

INSTALLATION DU TOIT DE CAGE (en option)

| Code Article | Description | Nombre de pièces | | | | | | |
|--------------|----------------------------|------------------|----|---|---|----|----|----|
| | | L1 | L2 | M | N | O1 | O2 | P |
| PC20302 | Toit pour cage 1,5 x 4,5 m | 4 | 4 | 2 | 2 | 3 | 3 | 20 |
| Pc20303 | Toit pour cage 3 x 3 m | 3 | 3 | 1 | 2 | 2 | 0 | 20 |

Outils nécessaires :

-Tournevis cruciforme

-Clé réglable

Temps nécessaires pour l'assemblage

à 2 personnes : 30 minutes.

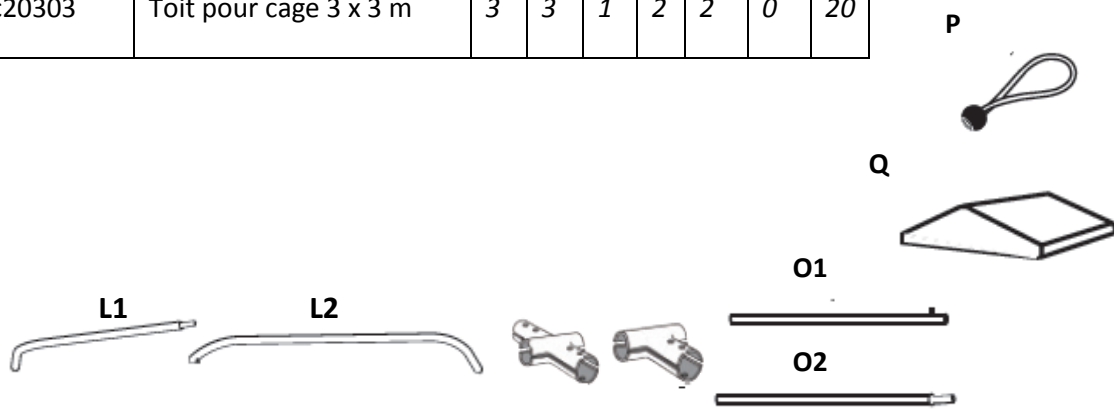

1

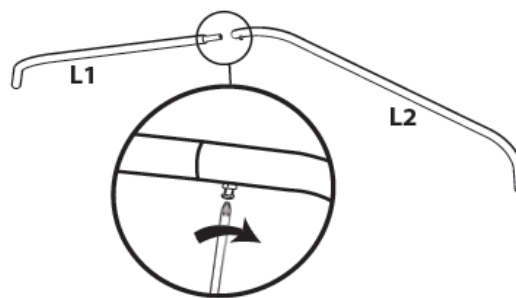
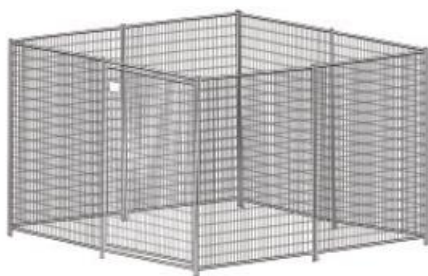

3

